

GRAUDE

Руководство по эксплуатации и установке

MWK 45.0 S

MWK 45.0 EL

МИКРОВОЛНОВАЯ ПЕЧЬ

EAC

СОДЕРЖАНИЕ

Технические характеристики	4	Рекомендации по приготовлению	15
Меры безопасности при использовании	5	Приготовление в режиме микроволн ...	15
Инструкции по безопасности	6	Размораживание с помощью микроволн	16
Внешний вид прибора	8	Посуда для микроволновой печи	18
Перед установкой	9	Алюминиевая посуда и фольга	19
Описание фронтальной панели управления.....	9	Крышки	19
Использование микроволновой печи .	10	Уход и чистка	20
Функции	10	Поверхности из нержавеющей стали... ..	20
Установка времени и режимы работы .	10	Ежедневный уход	20
Выбор режима	10	Следы твердых и жидких продуктов	20
Микроволны	10	Рабочая камера прибора	20
Попкорн	10	Потолок рабочей камеры	21
Картофель.....	11	Уплотнитель дверцы и передняя панель	21
Горячие напитки	11	Аксессуары	21
Размораживание по весу	11	Техническое обслуживание	22
Размораживание по времени	12	Замена лампы подсветки.....	22
Отложенный запуск (автоматическое приготовление)	12	Установка	23
Пауза в процессе приготовления	12	Перед установкой.....	23
Конец процесса приготовления	13	Встраивание прибора.....	23
Режим демонстрации	13	Устранение неполадок	25
Защита от детей	13		
Снятие блокировки	13		
Система охлаждения.....	14		
Подсветка.....	14		

МЕРЫ БЕЗОПАСНОСТИ, ЧТОБЫ ИЗБЕЖАТЬ ВОЗМОЖНОГО ЧРЕЗМЕРНОГО ВОЗДЕЙСТВИЯ МИКРОВОЛНОВОЙ ЭНЕРГИИ

Перед установкой и эксплуатацией прибора внимательно прочтите данное руководство. Храните его в доступном месте для использования в будущем.

1. Не используйте прибор, когда у него открыта дверца, т.к. энергия микроволн может оказать на Вас вредное воздействие. Не нарушайте целостность и не разбирайте без необходимости замок дверцы прибора.
2. Не вставляйте никаких предметов между передней панелью и дверцей прибора. Следите, чтобы на поверхности уплотнителя не накапливалась грязь или остатки чистящего средства.
3. Не пользуйтесь прибором, если он поврежден. Дверца прибора должна плотно закрываться, и ни одна из следующих частей прибора не должна быть повреждена:
 - а) дверца (согнута);
 - б) петли и защелки (сломаны или ослаблены);
 - в) уплотнитель дверцы и уплотняющие поверхности.
4. Ремонт и настройку прибора должен выполнять только квалифицированный специалист.

ТЕХНИЧЕСКИЕ ХАРАКТЕРИСТИКИ

Модель	MWK 45.0 S, MWK 45.0 EL
Вместимость (л)	38
Напряжение (В) / Частота (Гц)	220-240 / 50
Предохранитель (А) / Автомат-выключатель (А)	16
Входная мощность (Вт)	1500-1600
Выходная мощность (Вт)	1000
Рабочая частота (МГц)	2450
Размеры прибора (мм)	594 x 530 x 455
Диаметр вращающейся тарелки (мм)	315
Вес (кг)	29,5

МЕРЫ БЕЗОПАСНОСТИ ПРИ ИСПОЛЬЗОВАНИИ

Настоящее руководство входит в комплект поставки прибора. Относитесь к документу бережно и храните его под рукой на протяжении всего срока службы прибора. Перед тем, как начать использовать прибор, внимательно изучите все рекомендации, содержащиеся в данном документе. Установку прибора должен осуществлять только квалифицированный специалист в соответствии с действующими нормами и правилами.

Данный прибор предназначен только для бытового использования, для приготовления и разогревания продуктов питания. Производитель не несет ответственность за иное использование прибора.

Сохраните документы к прибору для использования их в будущем. При продаже прибора третьему лицу передайте ему и настоящее руководство.



Не используйте прибор для обогрева помещения.



Не оставляйте упаковку дома без присмотра. Разделите упаковочные материалы по типу и сдайте их в ближайший центр по утилизации отходов.



В данном руководстве содержится информация по переработке бытовой техники, выведенной из эксплуатации.



Не закрывайте и не блокируйте отверстия, предназначенные для вентиляции и отвода тепла.



Не используйте для чистки металлические губки или острые скребки, которые могут повредить поверхность. Используйте обычные неабразивные средства и, при необходимости, деревянные или пластиковые приборы. Тщательно промойте и высушите мягкой тканью или замшей.



Типовая табличка, на которой указаны технические характеристики, серийный номер и модель прибора, расположена на видном месте на рамке дверцы прибора. Не снимайте типовую табличку!



В соответствии с действующими нормами и правилами по электробезопасности, прибор должен быть заземлен.



Если используется постоянное соединение с электросетью, то проводка питания прибора должен быть оснащен автомат-выключателем с минимальным расстоянием между контактами 3 мм, который должен быть расположен рядом с прибором в легко доступном месте.



Если для подключения прибора используется вилка и розетка, не забудьте проверить, чтобы они были одного типа. Не используйте переходники, удлинители и адаптеры, т.к. они могут перегреваться и загораться. Параметры электросети: 220-240 В, 50 Гц, предохранитель 16 А или автомат-выключатель 16 А.

ИНСТРУКЦИИ ПО БЕЗОПАСНОСТИ

В целях обеспечения безопасности все электробытовые приборы должен устанавливать и обслуживать только квалифицированный специалист в соответствии с действующими нормами и правилами.

После установки проведите быструю проверку работы прибора в соответствии с инструкцией, и, если прибор функционирует неправильно, отключите его и обратитесь в сервисный центр.

ВАЖНЫЕ ИНСТРУКЦИИ ПО БЕЗОПАСНОСТИ

ВНИМАТЕЛЬНО ПРОЧТИТЕ И СОХРАНИТЕ ДЛЯ ИСПОЛЬЗОВАНИЯ В БУДУЩЕМ

- **ВНИМАНИЕ:** если дверца или уплотнитель дверцы повреждены, не используйте прибор. Обратитесь в сервисный центр.

- **ВНИМАНИЕ:** во избежание рисков, обслуживание прибора и его ремонт, особенно связанный со снятием пластины, защищающей от воздействия микроволновых волн, должен выполнять только квалифицированный специалист.

- **ВНИМАНИЕ:** не разогревайте напитки и другие жидкие продукты в закрытых емкостях, т.к. они могут взорваться.

- **ВНИМАНИЕ:** при эксплуатации внешние части прибора могут нагреваться до высоких температур. Не оставляйте детей рядом с прибором без присмотра!

- **ВНИМАНИЕ:** не позволяйте детям использовать прибор без проведения предварительного инструктажа по безопасности работы с прибором.

- Обеспечьте как минимум 4мм свободного пространства над верхней поверхностью прибора.

- Используйте только ту посуду, которая подходит для использования в микроволновой печи.

- При разогревании продуктов в пластиковой или бумажной посуде следите за работой прибора ввиду риска возгорания.

- При появлении дыма выключите прибор или отсоедините кабель питания от розетки и не открывайте дверцу печи, чтобы пламя погасло без доступа воздуха.

- При нагреве напитков посредством микроволн может наблюдаться задержанное резкое вскипание - будьте осторожны при перемещении сосудов с напитками.

- Встряхивайте бутылочки и баночки с детским питанием или перемешивайте содержимое и проверяйте температуру разогретого продукта, прежде чем давать его ребенку.

- Не нагревайте в микроволновой печи сырые яйца или яйца, сваренные вкрутую, т.к. они могут взорваться даже после окончания разогрева.

- Регулярно чистите микроволновую печь и удаляйте остатки продуктов. В противном случае существует риск ухудшения поверхностей прибора, что негативным образом скажется на сроке службы прибора и может привести к опасным ситуациям.

- В случае повреждения кабеля питания обратитесь за его заменой в сервисную службу, к производителю или квалифицированному специалисту.

- Прибор не предназначен для использования детьми младше 8 лет, а также лицами с физическими, умственными, сенсорными ограничениями или не обладающими достаточным опытом или знаниями, без надзора или руководства человека, отвечающего за их безопасность и осознающего все риски использования прибора.

- Не позволяйте детям играть с прибором.

- Не используйте для чистки абразивные материалы и средства, а также металлические острые предметы, т.к. они могут поцарапать поверхность, в результате чего стекло может разбиться.

- ВНИМАНИЕ: при эксплуатации прибор и его открытые части могут нагреваться. Не прикасайтесь к нагревательным элементам!

- Не оставляйте детей младше 8 лет рядом с прибором без присмотра!

- Не позволяйте детям использовать и чистить прибор без надзора.

- ВНИМАНИЕ: при использовании прибор и его открытые части могут нагреваться. Не оставляйте маленьких детей рядом с прибором!

Следующие рекомендации позволят Вам избежать повреждения прибора и других опасных ситуаций.

- Не закрывайте и не блокируйте вентиляционные отверстия.
- Не храните в приборе горючие вещества, т.к. при включении печи они могут воспламениться.
- Не используйте прибор для хранения.
- Не поливайте горячие продукты алкогольными напитками (бренди, виски, шнапс и пр.). Риск взрыва!
- Аксессуары (решетки, противни) в рабочей камере прибора разогреваются до высокой температуры. Пользуйтесь защитными перчатками или прихватками.
- Во избежание получения ожогов доставайте контейнеры и тарелки из печи только при помощи прихваток.
- Не облокачивайтесь на дверцу прибора – это может повредить прибор, особенно петли дверцы. Максимальная нагрузка на дверцу – 8 кг.
- Максимальная нагрузка на решетку – 8 кг. Не превышайте данный показатель, чтобы не повредить прибор.

ВНЕШНИЙ ВИД ПРИБОРА

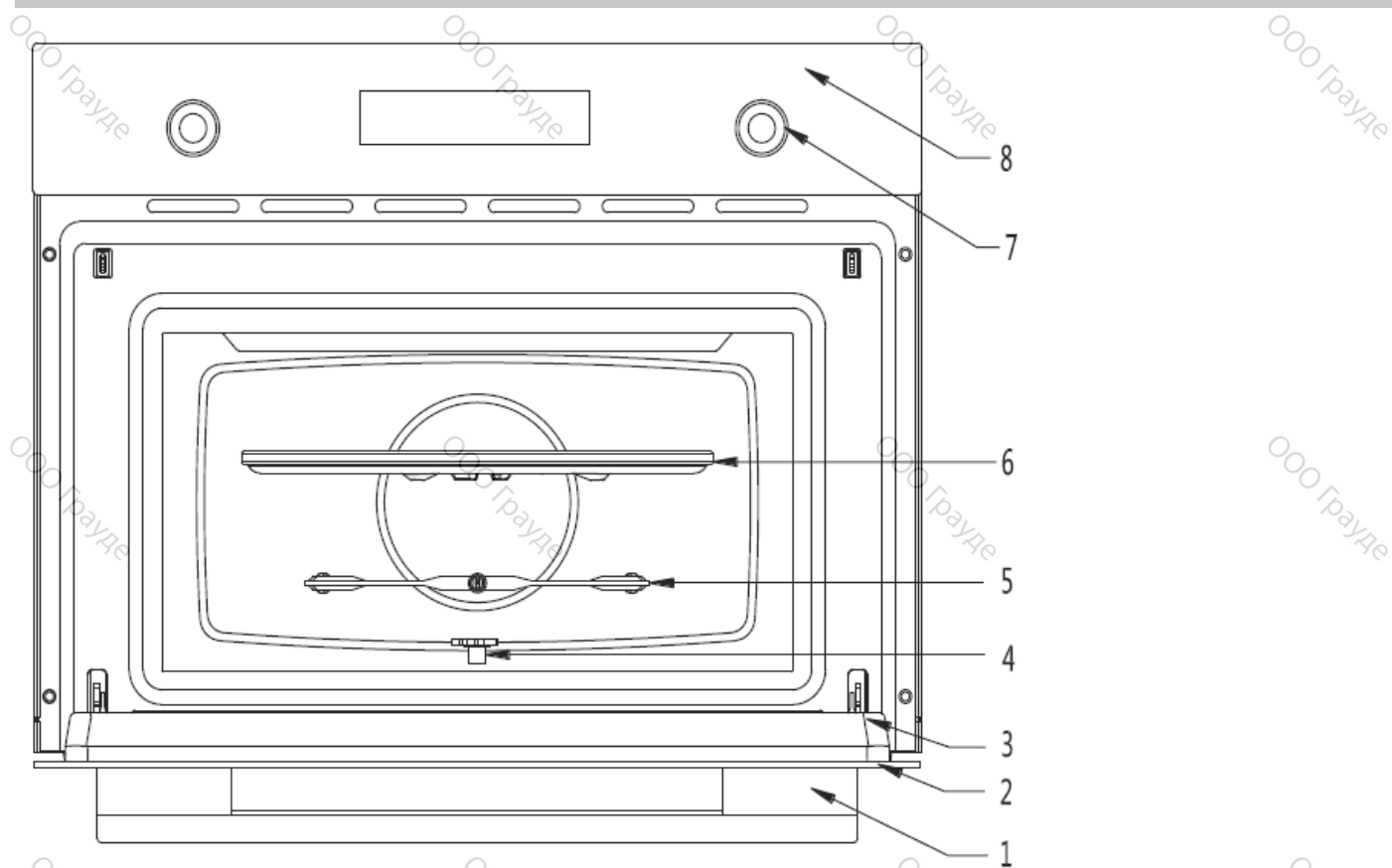

1. Ручка дверцы
2. Стекло дверцы
3. Уплотнитель дверцы
4. Вращающаяся подставка
5. Вращающееся кольцо
6. Вращающаяся тарелка
7. Поворотный переключатель
8. Панель управления

ПЕРЕД УСТАНОВКОЙ

Тщательно вымойте внутреннюю часть прибора, чтобы удалить все вещества, осевшие на поверхности при производстве. Более подробная информация по чистке прибора представлена в разделе «Чистка и уход».

ОПИСАНИЕ ФРОНТАЛЬНОЙ ПАНЕЛИ УПРАВЛЕНИЯ

Кнопки управления прибора и дисплей вынесены на фронтальную панель прибора. Иконки различных функций описаны далее.

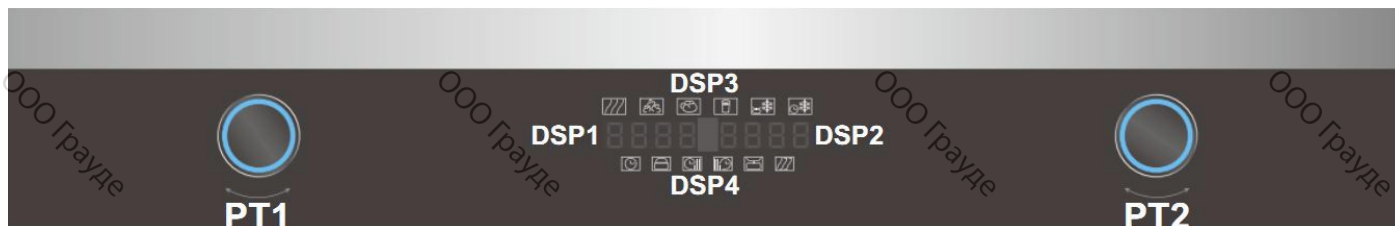

PT1 Поворотная ручка для настройки времени, выбора мощности, длительности приготовления (здесь и далее – **ручка 1**).

PT2 Поворотная ручка для выбора режима приготовления и настройки времени начала и окончания приготовления (здесь и далее – **ручка 2**).

DSP1 Отображение текущего времени и длительности выполнения программы (здесь и далее – **дисплей 1**).

DSP2 Отображение параметров приготовления и веса продуктов (здесь и далее – **дисплей 2**).

DSP3 Индикация функций, отображение всех опциональных функций (здесь и далее – **дисплей 3**).

DSP4 Индикация вспомогательных функций (здесь и далее – **дисплей 4**).

Описание функций



Микроволны



Картофель



Попкорн



Размораживание по времени



Размораживание по весу



Горячие напитки



Часы



Защита от детей



Время работы



Отложенный запуск



Вес



Параметры микроволн

ИСПОЛЬЗОВАНИЕ МИКРОВОЛНОВОЙ ПЕЧИ

Если на внутренней поверхности стеклянной дверцы и внутри рабочей камеры образуется слишком большое количество конденсата, не оставляйте приготовленные блюда в приборе на длительное время.

ФУНКЦИИ

УСТАНОВКА ВРЕМЕНИ И РЕЖИМЫ РАБОТЫ

При включении питания прибора на Дисплее 1 загорается «0:00». Для настройки значения часа поворачивайте ручку 1. Затем нажмите на нее и вновь начните поворачивать, чтобы задать значение минут. Наконец, еще раз нажмите на ручку 1 для подтверждения выполненной настройки.







В устройстве используется 24-часовая система часов.

Настройка текущего времени: в режиме ожидания нажмите на ручку 1 на 3 секунды, на дисплее 1 начнет мигать текущее время. Выполните настройку, как описано выше.

ВЫБОР РЕЖИМА

Если в режиме ожидания нажать на ручку 2, то на дисплее 3 появятся иконки всех режимов. Для выбора необходимого режима поворачивайте ручку 2. На дисплее 3 появится иконка выбранной функции, в то время как на дисплее 1 будет отображено предустановленная длительность приготовления, а на дисплее 2 будут поочередно отображаться предустановленные параметры (мощность микроволн, вес блюда).

МИКРОВОЛНЫ

Выберите режим микроволн , загорятся индикаторы ,  и . Нажмите и поворачивайте ручку 1 для настройки продолжительности приготовления и мощности микроволн, загорятся индикаторы  и . Ручкой 1 настройте длительность приготовления, после этого нажмите ручку 2. Прибор начнет работу.



Еще раз нажмите ручку 1, чтобы сбросить значение мощности и длительности приготовления.

Мощность микроволн:

1000 / 800 / 600 / 400 / 200 / 0 Вт.

Максимальная длительность приготовления на мощности 1000 Вт составляет 15 минут, для остальных мощностей максимальная длительность – 90 минут.



ПОПКОРН

Выберите функцию , нажмите ручку 1 для настройки веса попкорна, загорится индикатор веса . После выполнения настройки нажмите ручку 2. Прибор начнет работу.

Еще раз нажмите ручку 1, чтобы сбросить значение веса продукта.

Тип продукта	Дисплей 2	Длительность	Мощность	Примечания
Попкорн	50 г	1 мин 30 сек	100%	
	100 г	2 мин 10 сек	100%	



КАРТОФЕЛЬ

Выберите функцию , загорится индикатор веса картофеля , ручкой 1 настройте вес и длительность приготовления. После выполнения настройки нажмите ручку 2. Прибор начнет работу.

Еще раз нажмите ручку 1, чтобы сбросить значение веса продукта.

Тип продукта	Дисплей 2	Длительность	Мощность	Примечания
Картофель	230 г	4 мин 30 сек	100%	Вес одного клубня – 230 г.
	460 г	8 мин 00 сек	100%	
	690 г	11 мин 30 сек	100%	



ГОРЯЧИЕ НАПИТКИ

Выберите функцию , загорится индикатор веса горячего напитка , ручкой 1 настройте вес напитка и длительность приготовления. После выполнения настройки нажмите ручку 2. Прибор начнет работу.

Еще раз нажмите ручку 1, чтобы сбросить значение веса продукта.

Тип продукта	Дисплей 2	Длительность	Мощность	Примечания
Напиток	250 г	1 мин 20 сек	100%	Объем каждого напитка - около 250 мл
	500 г	2 мин 10 сек	100%	
	750 г	3 мин 10 сек	100%	

РАЗМОРАЖИВАНИЕ ПО ВЕСУ

Выберите функцию , загорятся индикаторы  и . Нажмите ручку 1, чтобы выбрать тип продукта, затем еще раз нажмите ручку 1 для настройки веса. После настройки веса вновь нажмите ручку 1 для настройки длительности; область отображения времени начнет мигать, загорится надпись «АУТО». После настройки длительности нажмите ручку 2 и прибор начнет работу.

Для сброса программы еще раз нажмите ручку 1.



По истечении половины предустановленного времени работа прибора будет приостановлена. Символ  перестанет мигать, на дисплей 1 будет выведено оставшееся время размораживания. На дисплее 2 начнет мигать слово «Перевернуть» (Turn); при открытии дверцы оно погаснет. Нажмите на ручку 2 и прибор продолжит работу.

Продолжительность размораживания зависит от типа продукта и его веса; мощность микроволнового излучения автоматически настраивается для достижения наилучших результатов.

В таблице далее представлены значения длительности размораживания в зависимости от веса продукта, а также указано время оттаивания.

Программа	Тип продукта	Вес (г)	Длительность размораживания (мин)	Отстаивание (мин)
PR 01	Мясо	100-2000	2:20 – 43:30	20-30
PR 02	Птица	100-2500	2:10 – 58:10	20-30
PR 03	Рыба	100-2000	2:00 – 40:00	20-30
PR 04	Фрукты	100-500	2:36 – 13:00	10-20
PR 05	Хлеб	100-800	2:25 – 19:20	10-20

РАЗМОРАЖИВАНИЕ ПО ВРЕМЕНИ

Выберите функцию , загорятся индикаторы  и . Нажмите ручку 1 для настройки длительности размораживания. После выполнения настройки длительности нажмите ручку 2 и прибор начнет работу.

Для сброса программы еще раз нажмите ручку 1.

По истечении половины установленного времени работа прибора будет приостановлена.

Символ  перестанет мигать, на дисплей 1 будет выведено оставшееся время размораживания. На дисплее 2 начнет мигать слово «Перевернуть» (Turn); при открытии дверцы оно погаснет. Нажмите на ручку 2 и прибор продолжит работу.

ОТЛОЖЕННЫЙ ЗАПУСК (АВТОМАТИЧЕСКОЕ ПРИГОТОВЛЕНИЕ)

Нажмите ручку 1 для установки времени отложенного запуска, начнет мигать соответствующий индикатор . На дисплей 1 будет выведено текущее время, а на дисплее 2 загорится надпись «AUTO». Поворачивайте ручку 1 вправо и влево, чтобы настроить время отложенного запуска. Для подтверждения выполненной настройки нажмите ручку 2.

На дисплее 1 появится заданное Вами время отложенного запуска. На дисплее 2 не будет отображаться никакой информации, пока прибор находится в режиме ожидания.

Если Вы хотите отменить функцию, зажмите ручку 2 на 3 секунды.

ПАУЗА В ПРОЦЕССЕ ПРИГОТОВЛЕНИЯ

(1) Вы можете прервать процесс приготовления в любой момент времени путем нажатия ручки 2 или открытия дверцы печи. В обоих случаях:

- излучение микроволн немедленно прекращается;
- гриль отключается, но по-прежнему остается очень горячим (риск ожогов!);
- таймер отключается, на дисплей выводится оставшееся время приготовления.

На данном этапе Вы можете:

- перевернуть или перемешать блюдо для равномерного приготовления;
- изменить параметры процесса приготовления;
- отменить процесс приготовления путем нажатия ручки 2 на 3 секунды.

Для возобновления процесса приготовления закройте дверцу и нажмите ручку 2.

(2) Изменение параметров

Для изменения параметров работы (времени, веса, мощности и пр.) при прерывании работы прибора выполните следующие шаги:

- поворачивайте ручку 2 вправо или влево, чтобы выбрать другую функцию;

- нажмите ручку 1, чтобы войти в режим изменения параметров. Символ  начнет мигать. Поворачивайте ручку 1 вправо или влево, чтобы изменить оставшееся время приготовления;
- для подтверждения выполненного изменения нажмите ручку 1, начнет мигать иконка следующего параметра. Выполните настройку всех необходимых параметров согласно инструкциям в соответствующих разделах.
- Для продолжения процесса приготовления нажмите ручку 2.

КОНЕЦ ПРОЦЕССА ПРИГОТОВЛЕНИЯ

В конце процесса приготовления Вы услышите 3 звуковых сигнала, на дисплее появится надпись «Конец» (End). Сигнал будет повторяться каждые 30 секунд, пока не будет открыта дверца или нажата ручка 2. Прибор перейдет в режим ожидания.

РЕЖИМ ДЕМОНСТРАЦИИ

В выключенном состоянии на панели прибора будет гореть только иконка часов . Нажимайте ручку 1 до тех пор, пока на дисплее 1 и 2 не появится надпись «OFF SHO», которая означает, что режим демонстрации отключен. Для активации режима («ON SHO») поверните ручку 1, а затем нажмите ручку 2, чтобы подтвердить включение режима.

В режиме демонстрации («ON SHO») нагревательные элементы работать не будут, но будут активны подсветка, охлаждающий вентилятор и мотор. Если Вы собираетесь работать с прибором, отключите демонстрационный режим («OFF SHO»).

В данном режиме («ON SHO») прибор будет каждые 5 секунд переключаться с режима демонстрации на функцию, установленную пользователем.

Примечание: режим демонстрации имеет функцию памяти. После включения питания функция защиты от детей останется активированным.

ЗАЩИТА ОТ ДЕТЕЙ

В выключенном состоянии на панели прибора будет гореть только иконка часов . Нажимайте ручку 1 до тех пор, пока на дисплее 1 и 2 не появится надпись «OFF SHO». Вновь начните нажимать на ручку 1, пока на дисплее 1 и 2 не появится надпись OFF BLOC («блокировка отключена»).

Поверните ручку 1, чтобы активировать («ON BLOC») или отключить («OFF BLOC») режим защиты от детей. Когда на дисплее 1 и 2 появится надпись «ON BLOC», нажмите на ручку 2, чтобы подтвердить активацию режима. На дисплее 4 появится символ .

При включенной защите от детей при нажатии на ручку 1 или 2 на дисплее будет на 3 секунды появляться надпись «BLOC».

Примечание: режим защиты от детей имеет функцию памяти. После включения питания режим защиты от детей останется активированным.

СНЯТИЕ БЛОКИРОВКИ

Временное снятие блокировки: нажимайте на ручку 1 до тех пор, пока символ  на дисплее 4 не исчезнет, после чего Вы можете начать пользоваться прибором. Через 2 минуты прибор автоматически перейдет в режим защиты от детей (прибор может находиться как в режиме ожидания, так и в режиме работы).

Постоянное снятие блокировки: см. выше раздел «Защита от детей».

СИСТЕМА ОХЛАЖДЕНИЯ

Прибор оснащен системой охлаждения, которая включается одновременно с любой из функций приготовления. При работе вентиляторов образуется поток воздуха, который выходит через верхнюю часть дверцы; вентиляторы могут продолжать работать даже после выключения прибора.

ПОДСВЕТКА

Подсветка прибора включается:

- при открытии дверцы в режиме ожидания;
- если дверца прибора открыта, то через 10 минут подсветка автоматически отключается.

РЕКОМЕНДАЦИИ ПО ПРИГОТОВЛЕНИЮ

ПРИГОТОВЛЕНИЕ В РЕЖИМЕ МИКРОВОЛН

Внимание! Прочитайте раздел «Инструкции по безопасности», прежде чем приступать к приготовлению пищи в микроволновой печи.

В процессе приготовления пищи в микроволновой печи необходимо соблюдать представленные далее правила.

- Перед тем, как разогревать или готовить продукт в коже или шкурке (например, яблоки, томаты, картофель, сосиски), проколите её, чтобы продукт не взорвался. Разрежьте продукт на кусочки.
- Перед тем, как использовать посуду, убедитесь, что она подходит для использования в микроволновой печи (см. раздел «Посуда для микроволновой печи»).
- Во время приготовления продуктов с низким содержанием жидкости (например, при размораживании хлеба, приготовлении попкорна и пр.), влага испаряется очень быстро, и печь начинает работать так, как будто она пустая, в результате чего продукт может сгореть. Это может привести к поломке печи и контейнера. В связи с этим рекомендуется установить время, не превышающее необходимое, и внимательно следить за процессом приготовления.
- В микроволновой печи нельзя нагревать большое количество масла (жарить).
- Если Вам необходимо поместить в печь сразу несколько контейнеров (например, чашки), равномерно распределите их по вращающейся тарелке.
- Не закрывайте пластиковые пакеты металлическими скрепками – используйте пластиковые. Проткните пакеты, чтобы из них мог выходить пар.
- Убедитесь, что во время приготовления или разогрева продукты достигают температуры не менее 70°C.
- В процессе приготовления на дверце печи может образовываться **конденсат** и стекать вниз. Такое явление считается совершенно нормальным; при этом образование конденсата усиливается, если температура в помещении низкая. Это совершенно не влияет на безопасную работу прибора. После завершения процесса приготовления, вытрите образовавшийся конденсат.
- При разогреве жидкостей, используйте посуду с широким горлышком, чтобы пар мог легко выходить.

Готовьте пищу по инструкции, но при этом учитывайте длительность приготовления и мощность, указанные в таблице.

Помните, что показатели, представленные в таблице, только ориентировочные и могут варьироваться в зависимости от начального состояния продукта, температуры, влажности и типа продукта. Для каждого случая рекомендуется подбирать индивидуальные настройки времени и мощности. В зависимости от характеристик продукта Вы можете увеличить или уменьшить длительность приготовления или уровень мощности.

Приготовление при помощи микроволн

1. Чем больше объем пищи, тем дольше ее готовить. Помните, что:
 - увеличение объема в 2 раза -> увеличение времени в 2 раза
 - уменьшение объема в 2 раза -> уменьшение времени в 2 раза
2. Чем ниже температура, тем больше времени требуется для приготовления.
3. Продукты с высоким содержанием жидкости нагреваются быстрее.
4. Равномерное распределение продуктов на вращающейся тарелке обеспечивает их равномерное приготовление. Чтобы одновременно разогревать разные типы продуктов, на внешнюю часть тарелки положите более плотные продукты, а в ее центр поместите менее плотные.

5. Вы можете открыть дверцу печи в любой момент времени: прибор отключится автоматически. Как только Вы закроете дверцу и нажмете кнопку запуска, работа прибора будет возобновлена.
6. Накрытые крышкой продукты готовятся быстрее. В крышке должны иметься небольшие отверстия для выхода пара.

Приготовление овощей

Тип продукта	Вес (г)	Добавление жидкости (мл)	Мощность (Вт)	Время (мин.)	Отстаивание (мин.)	Рекомендации
Цветная капуста	500	100	800	9-11	2-3	Нарежьте кусочками, накройте крышкой
Брокколи	300	50	800	6-8	2-3	
Грибы	250	25	800	6-8	2-3	
Горох, морковь, замороженная морковь	300	100	800	7-9	2-3	Нарежьте кусочками или брусочками, накройте крышкой
Замороженная морковь	250	25	800	8-10	2-3	
Картофель	250	25	800	5-7	2-3	Почистите и нарежьте кусочками одного размера, накройте крышкой
Лук-порей	250	25	800	5-7	2-3	Нарежьте кусочками, накройте крышкой
Замороженная капуста	300	50	800	6-8	2-3	Накройте крышкой

РАЗМОРАЖИВАНИЕ С ПОМОЩЬЮ МИКРОВОЛН

Общие рекомендации по размораживанию

1. Для размораживания продуктов используйте только посуду для микроволновой печи.
2. Функция размораживания по весу и значения, приведенные в таблицах, относятся к размораживанию сырых продуктов.
3. Продолжительность размораживания зависит от количества и толщины продукта. Учитывайте это при подготовке продуктов к замораживанию. Старайтесь распределять продукт в контейнере равномерно.
4. Распределяйте продукты по контейнеру. При приготовлении деликатных продуктов Вы можете использовать алюминиевую фольгу. Важно: алюминиевая фольга не должна контактировать со стенками рабочей камеры микроволновой печи, т.к. это может стать причиной появления искр.
5. Толстые куски продукта рекомендуется переворачивать несколько раз.
6. Распределяйте замороженные продукты максимально равномерно, т.к. узкие и тонкие куски размораживаются быстрее, чем более толстые и широкие.
7. Продукты с высоким содержанием жира, такие как сливочное масло, мягкий сыр или сливки, размораживать полностью не следует. Если такие продукты хранятся при комнатной температуре, то они будут готовы к употреблению буквально через несколько

минут. Замороженные сливки после размораживания, но до подачи на стол, рекомендуется тщательно перемешать, т.к. в них могут остаться кусочки льда.

8. При размораживании птицы положите ее на перевернутую тарелку, чтобы с продукта мог стекать сок.
9. При размораживании хлеба оберните его салфеткой, чтобы предотвратить его чрезмерное высыхание.
10. Подготавливая замороженную пищу к размораживанию, не забудьте снять упаковку и все металлические элементы. Если замороженная пища была упакована в специальный контейнер (иногда такие контейнеры используют для готовых полуфабрикатов), который также можно использовать в микроволновой печи, то Вам необходимо всего лишь снять крышку. Во всех остальных случаях, поместите замороженный продукт в специальный контейнер для использования в микроволновой печи.
11. Жидкость, образующуюся в результате размораживания птицы, необходимо вылить. Следите, чтобы эта жидкость не попала на другие продукты.
12. Помните, что при размораживании продукту необходимо дать отстояться, чтобы он разморозился полностью.

В таблице далее представлены параметры размораживания для разных типов продуктов.

Тип продукта	Вес (г)	Время / размораживания (мин)	Время отстаивания (мин)	Рекомендации
Цельный кусок мяса (телятина, говядина, свинина)	100	2-3	5-10	Перевернуть 1 раз
	200	4-5	5-10	Перевернуть 1 раз
	500	10-12	10-15	Перевернуть 2 раза
	1000	21-23	20-30	Перевернуть 2 раза
	1500	32-34	20-30	Перевернуть 2 раза
	2000	43-45	25-35	Перевернуть 3 раза
Гуляш	500	8-10	10-15	Перевернуть 2 раза
	1000	17-19	20-30	Перевернуть 3 раза
Мясной фарш	100	2-4	10-15	Перевернуть 1 раз
	500	10-14	20-30	Перевернуть 2 раза
Сосиски, колбаски	200	4-6	10-15	Перевернуть 1 раз
	500	9-12	15-20	Перевернуть 2 раза
Птица	250	5-6	5-10	Перевернуть 1 раз
Курица	1000	20-24	20-30	Перевернуть 2 раза
Пулярка, доркинг	2500	38-42	25-35	Перевернуть 3 раза
Филе рыбы	200	4-5	5-10	Перевернуть 1 раз
Форель	250	5-6	5-10	Перевернуть 1 раз
Креветки	100	2-3	5-10	Перевернуть 1 раз
	500	8-11	10-20	Перевернуть 2 раза
Фрукты	200	4-5	5-10	Перевернуть 1 раз
	300	8-9	5-10	Перевернуть 1 раз
	500	11-14	10-20	Перевернуть 2 раза
Хлеб	200	4-5	5-10	Перевернуть 1 раз
	500	10-12	10-15	Перевернуть 1 раз
	800	15-17	20-20	Перевернуть 2 раза
Масло	250	8-10	10-15	
Сыр	250	6-8	10-15	
Сливки	250	7-8	10-15	

Посуда для микроволновой печи

Режим микроволн

При работе в режиме микроволн не следует забывать о том, что металлические поверхности отражают микроволны, в то время как стекло, фарфор, керамика, пластик и бумага пропускают их. Именно по этой причине для данного режима нельзя использовать металлические кастрюли и тарелки или контейнеры с металлическими элементами. Также не рекомендуется использовать стеклянную и керамическую посуду с металлическими декоративными элементами или накладками (например, свинцовый хрусталь).

Идеальными материалами для использования в микроволновой печи считаются стекло, огнеупорный фарфор или керамика, термоустойчивый пластик. Тонкое, хрупкое стекло или фарфор рекомендуется использовать только для быстрого приготовления (например, для разогрева).

Для того, чтобы определить, подходит ли посуда для использования в микроволновой печи, поставьте посуду, которую вы хотите использовать, в печь на 20 секунд при максимальной мощности. Если после этого посуда теплая или прохладная, то она Вам подходит. Но если она сильно нагревается или если образуются искры, то посуда не пригодна для использования в микроволновой печи.

Алюминиевая посуда и фольга

Готовые блюда в алюминиевых контейнерах или фольге можно разогревать в микроволновой печи при соблюдении следующих условий:

- соблюдайте рекомендации производителя, указанные на упаковке;
- высота алюминиевого контейнера не должна превышать 3 см, и контейнер не должен касаться стенок рабочей камеры прибора (минимальное расстояние – 3 см). Обязательно снимите с контейнера крышку;
- время приготовления необходимо увеличить, т.к. микроволны будут проникать в пищу только сверху. В случае каких-либо сомнений используйте посуду, которая пригодна для микроволновых печей;
- **важно:** фольга не должна прикасаться к стенкам рабочей камеры, т.к. это может вызвать искры.

Крышки

Рекомендуется использовать стеклянные или пластиковые крышки или прозрачную пленку, так как это:

1. предотвращает чрезмерный выход пара (в основном, при продолжительном приготовлении);
2. сокращает время приготовления;
3. сохраняет аромат блюда

В крышке должны быть отверстия, чтобы избежать образования давления. В полиэтиленовых пакетах необходимо сделать надрезы. Бутылочки или баночки с детским питанием и прочие аналогичные контейнеры можно разогревать только без крышек во избежание из разрыва.

УХОД И ЧИСТКА

Перед проведением любых работ с прибором отключите его от электросети. Вытащите вилку из розетки или размокните цепь питания прибора.

Внимание! Не используйте пароочистители и приборы высокого давления для чистки рабочей камеры прибора.

Внимание! Необходимо регулярно чистить прибор и удалять остатки пищи. В противном случае поверхности могут повредиться, что в конечном итоге приведет к сокращению срока службы прибора и создаст опасные ситуации.

ПОВЕРХНОСТИ ИЗ НЕРЖАВЕЮЩЕЙ СТАЛИ

Регулярно чистите поверхности из нержавеющей стали, чтобы сохранить их внешний вид в хорошем состоянии.

ЕЖЕДНЕВНЫЙ УХОД

Для чистки и ухода за поверхностями из нержавеющей стали используйте только специализированные средства, которые не содержат абразивных частиц, хлора или кислот.

Рекомендации по использованию: смочите чистящим средством влажную ткань и протрите поверхность. Тщательно ополосните поверхность и насухо вытрите мягкой тканью или замшей.

СЛЕДЫ ТВЕРДЫХ И ЖИДКИХ ПРОДУКТОВ

Не используйте металлические мочалки и острые скребки, которые могут повредить поверхность прибора.

Используйте для чистки обычные неабразивные средства и, при необходимости, деревянные или пластиковые инструменты. Тщательно ополосните поверхность и насухо вытрите мягкой тканью или замшей.

РАБОЧАЯ КАМЕРА ПРИБОРА

Чистка – это единственный способ ухода за прибором. После каждого использования прибора чистите стенки рабочей камеры влажной тряпочкой – это самый простой способ удалить брызги, пятна и остатки пищи, прилипшей к поверхностям.

Для удаления более стойких загрязнений используйте неагрессивное моющее средство. Не используйте спреи и другие агрессивные или абразивные чистящие средства.

Держите дверцу и фронтальную поверхность прибора в чистоте, что обеспечит надлежащее открывание и закрывание дверцы.

Не допускайте протекания воды внутрь прибора.

Регулярно снимайте вращающуюся тарелку и ее держатель, чтобы очистить дно рабочей камеры прибора, особенно после попадания на дно какой-либо жидкости.

Не включайте печь, если вращающаяся тарелка и ее подставка не установлены на место.

Для удаления очень сильного загрязнения рабочей камеры поставьте на вращающуюся тарелку стакан воды и включите печь на 2-3 минуты на максимальном уровне мощности. Образующийся пар смягчит пятна грязи, которые затем без труда удалятся мягкой тканью. Для удаления неприятного запаха (например, после приготовления рыбы) добавьте в стакан воды несколько капель лимонного сока. Чтобы вода не выкипала, добавьте в стакан полную ложку кофе. Включите печь на 2-3 минут на максимальном уровне мощности микроволн.

ПОТОЛОК РАБОЧЕЙ КАМЕРЫ

При возникновении необходимости почистить потолок рабочей камеры, Вы можете опустить гриль, чтобы облегчить выполнение чистки. Прежде чем опускать гриль, дайте ему остыть во избежание риска ожогов.

Не используйте для чистки абразивные моющие средства и острые предметы.

На потолке рабочей камеры также расположена стеклянная крышка лампы подсветки, которую очень просто чистить: просто выкрутите ее и вымойте водой с добавлением средства для мытья посуды.

УПЛОТНИТЕЛЬ ДВЕРЦЫ И ПЕРЕДНЯЯ ПАНЕЛЬ

Если на уплотнителе дверце или фронтальной части прибора остаются кусочки продуктов, сразу же удаляйте их. Не используйте такие инструменты для чистки, как жесткие щетки, грубая ткань, металлическая мочалка, нож и другие острые инструменты, т.к. они могут поцарапать уплотнитель дверцы или поверхность передней панели. Не используйте абразивные чистящие средства. При необходимости, Вы можете использовать деревянные или пластиковые чистящие инструменты.

АКСЕССУАРЫ

Аксессуары необходимо чистить после каждого использования. В случае сильного загрязнения сначала замочите их, а затем вымойте с помощью щетки и губки. Аксессуары можно мыть в посудомоечной машине.

Следите за чистотой вращающейся тарелки и ее опоры. Не включайте печь, если они не установлены на место.

ТЕХНИЧЕСКОЕ ОБСЛУЖИВАНИЕ

ЗАМЕНА ЛАМПЫ ПОДСВЕТКИ

Для замены лампы подсветки:

- отключите прибор от электросети;
- выкрутите и снимите крышку лампы (1);
- выкрутите галогеновую лампу (2). Внимание! Лампа может быть горячей!
- вставьте новую галогеновую лампу (230 В, 25 Вт);
- установите на место крышку лампы;
- подключите прибор к электросети.

ВНИМАНИЕ: Замену лампы должен выполнять квалифицированный специалист!

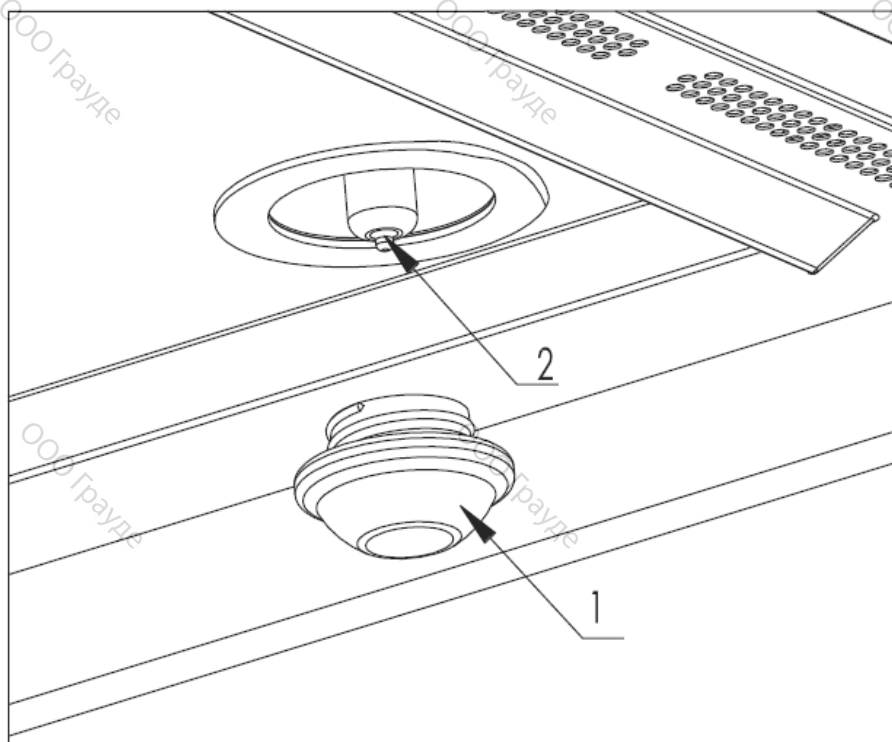

УСТАНОВКА

ПЕРЕД УСТАНОВКОЙ

Откройте дверцу прибора, вытащите все аксессуары и снимите упаковочные материалы.

Проверьте прибор на наличие каких-либо повреждений. Убедитесь, что дверца прибора закрывается плотно и что внутренняя часть дверцы и передняя часть рабочей камеры не повреждены.

НЕ ИСПОЛЬЗУЙТЕ ПРИБОР, если кабель питания или его вилка повреждены, если прибор работает ненадлежащим образом, если прибор был поврежден или падал на пол. Поставьте прибор на плоскую и устойчивую поверхность. Не размещайте прибор рядом с источниками тепла, радиоточкой или телевизором.

При установке прибора убедитесь, что на его кабель питания не будет попадать влага и он не будет соприкасаться с предметами с острыми краями. Высокая температура может повредить кабель. Внимание: по завершению установки прибора убедитесь, что вилка прибора находится в прямом доступе.

ВСТРАИВАНИЕ ПРИБОРА

При установке прибора в кухонный гарнитур, убедитесь, что материал предмета мебели изолирован. Между краем шкафа и прибором необходимо оставить зазор 100 мм для обеспечения вентиляции.

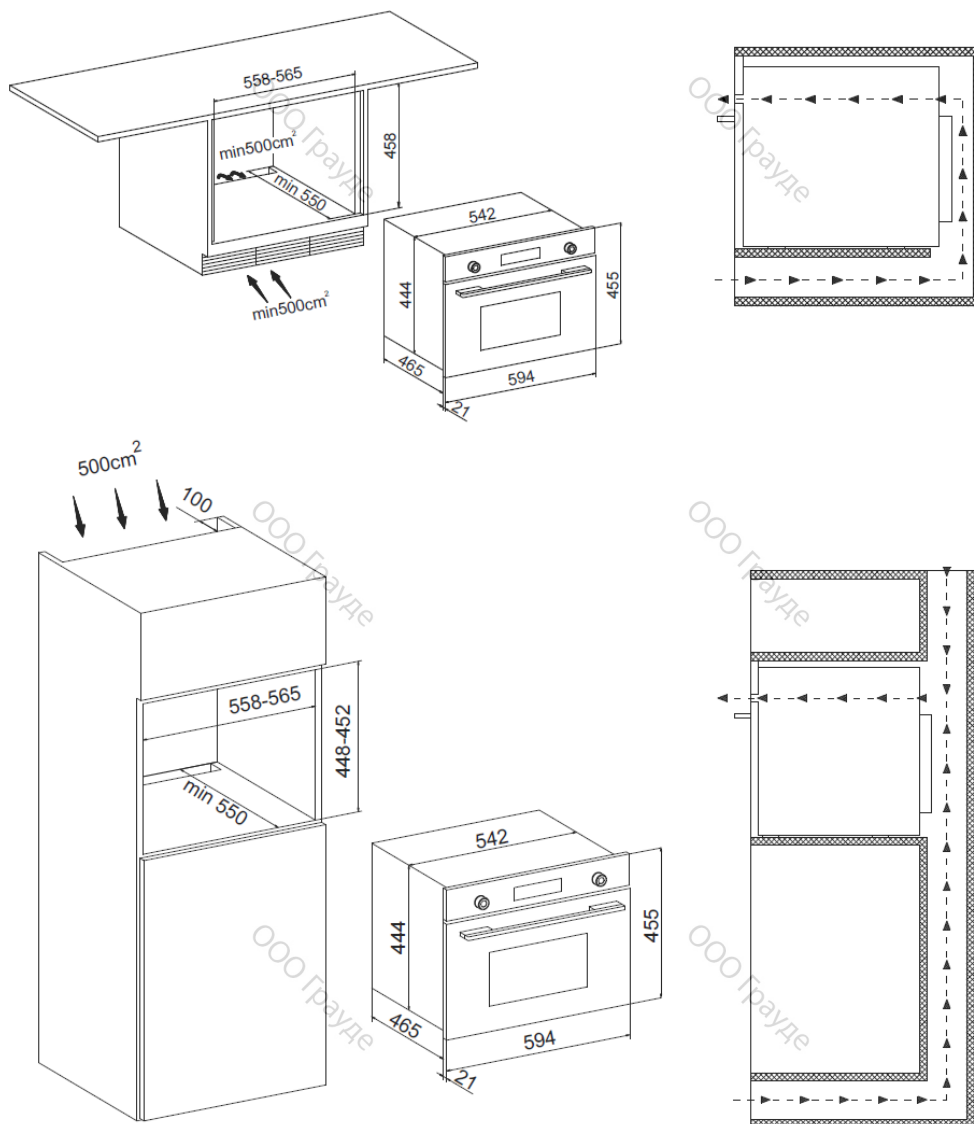

На внутренней части рамки дверцы прибора расположены 4 шурупа.

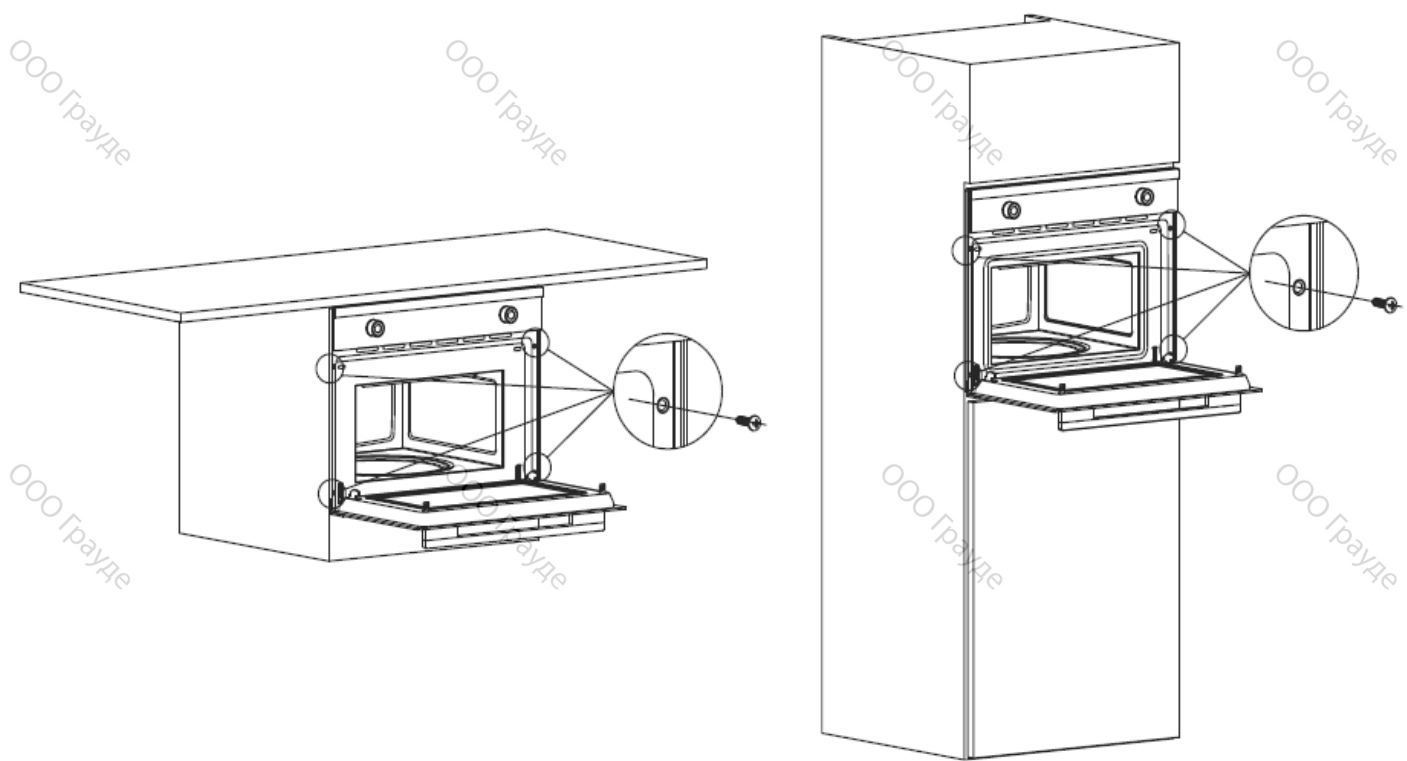

Примечание: в процессе установки и перемещения прибора не используйте его ручку как точку приложения силы.

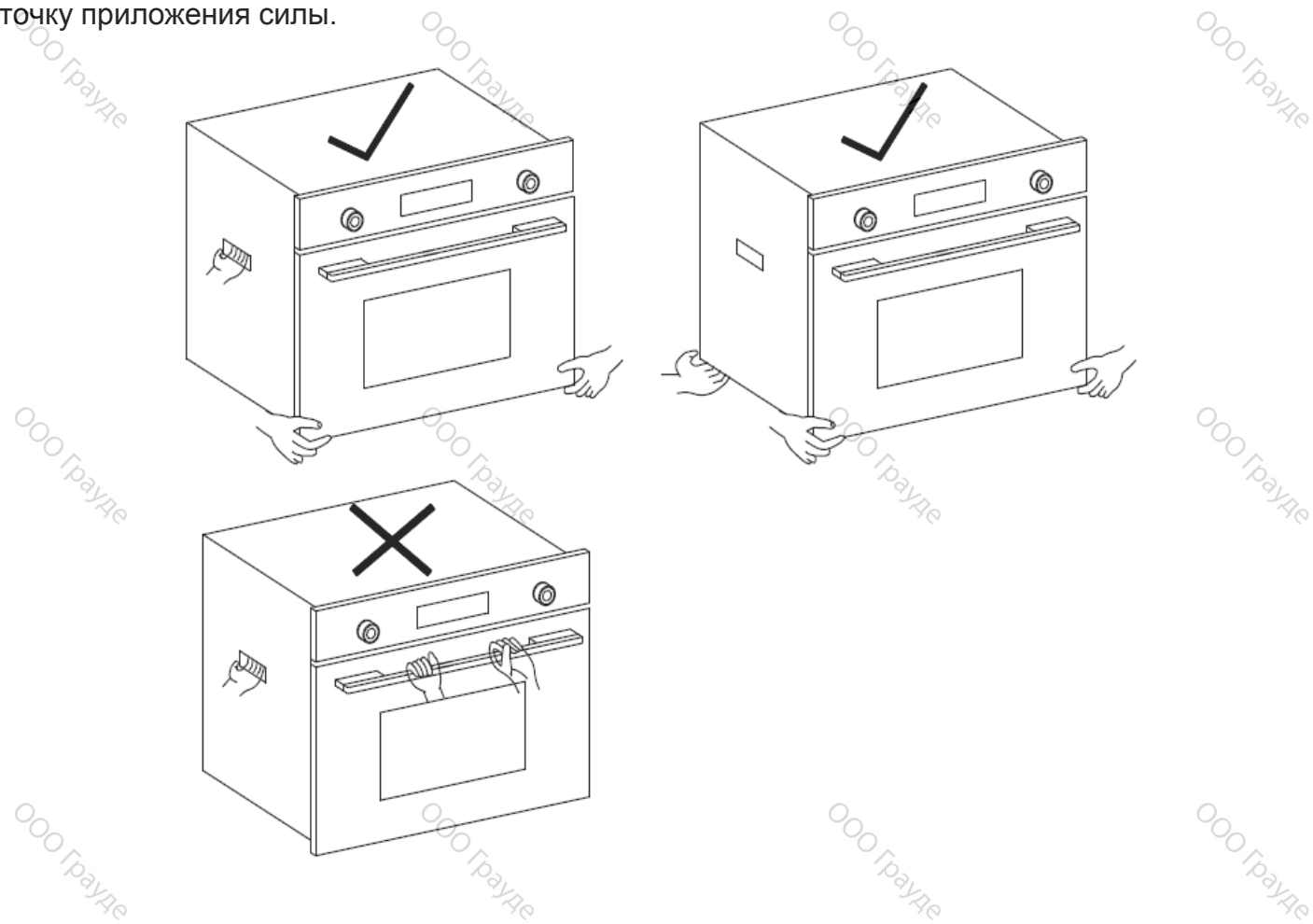

УСТРАНЕНИЕ НЕПОЛАДОК

Внимание: любые ремонтные работы должны выполняться квалифицированным специалистом.

Описанные ниже проблемы Вы можете решить самостоятельно, без обращения в сервисную службу.

Дисплей не загорается.

- Проверьте, включен ли индикатор времени.

При нажатии кнопки ничего не происходит.

- Проверьте, не включена ли защита от детей.

Микроволновая печь не работает.

- Проверьте, правильно ли вставлена вилка в розетку.
- Проверьте, включено ли питание прибора.
- Проверьте, плотно ли закрыта дверца прибора.
- Убедитесь, что между дверцей прибора и передней поверхностью рабочей камеры не находится инородных предметов.

При работе прибора слышны странные шумы.

- Проверьте, не осталось ли в рабочей камере металлических предметов, которые вызывают образование искр.
- Проверьте, не прикасается ли контейнер к стенкам рабочей камеры.

Прибор не нагревается или нагревается медленно.

- Проверьте, не используете ли Вы металлическую посуду.
- Проверьте, правильно ли заданы продолжительность приготовления и уровень.
- Количество продуктов может быть больше обычного.

После завершения процесса приготовления слышны шумы.

- Не является неисправностью. Вентилятор охлаждения работает еще некоторое время после выключения прибора.

После включения прибора в сеть подсветка не загорается.

- Это не влияет на работу прибора, если остальные функции работают нормально.

Для записей

ООО Грауде

ООО Грауде

ООО Грауде

ООО Грауде

ООО Грауде

ООО Грауде

ООО Грауде

ООО Грауде

ООО Грауде

ООО Грауде

ООО Грауде

ООО Грауде

ООО Грауде

ООО Грауде

ООО Грауде

ООО Грауде

ООО Грауде

ООО Грауде

ООО Грауде

ООО Грауде

Для записей

ООО Грауде

ООО Грауде

ООО Грауде

ООО Грауде

ООО Грауде

ООО Грауде

ООО Грауде

ООО Грауде

ООО Грауде

ООО Грауде

ООО Грауде

ООО Грауде

ООО Грауде

ООО Грауде

ООО Грауде

ООО Грауде

ООО Грауде

ООО Грауде

ООО Грауде

ООО Грауде

