

GRAUDE

RU

Руководство по эксплуатации и установке

DH 60.3 WE

DH 60.3 GE

DH 90.3 WE

DH 90.3 GE

Настенная вытяжка

www.graude.ru

EAC

СОДЕРЖАНИЕ

1	Указания по безопасности.....	3
2	Монтаж.....	5
3	Начало использования вытяжки.....	10
4	Поиск и устранение неисправностей.....	14
5	Чистка и обслуживание.....	15
6	Защита окружающей среды.....	18

УКАЗАНИЯ ПО БЕЗОПАСНОСТИ

Данное Руководство содержит информацию по надлежащему монтажу и использованию вытяжки. Внимательно ознакомьтесь с данным Руководством перед использованием вытяжки, даже если Вы хорошо знакомы с приборами такого типа. Данное Руководство должно храниться в надежном месте для последующего использования.

Запрещается:

- Запрещается использовать вытяжку без жирулавливающих фильтров или с фильтрами, загрязненными большим количеством жира!
- Запрещается устанавливать вытяжку над плитой с отдельным верхним грилем.
- При жарении не оставляйте сковороду без присмотра, так как перегретые жир или масло могут воспламениться и стать причиной пожара.
- Запрещается использовать открытое пламя под вытяжкой.



- Запрещается пользоваться поврежденной вытяжкой.
- Запрещается готовить под вытяжкой методом фламбе.
- **ОСТОРОЖНО!** Открытые части вытяжки могут стать горячими при ее одновременном использовании с прибором для приготовления пищи.
- Обеспечьте необходимое минимальное расстояние между верхней частью варочной панели и нижней частью вытяжки. (В случае газовой варочной панели это расстояние должно быть не менее 65 см).
- Удаление воздуха не должно осуществляться в дымоход, по которому отводится дым от приборов, сжигающих газ или другое топливо.

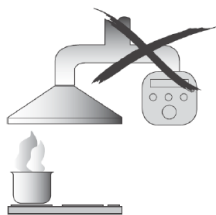

Строго необходимо:

- Важно! Всегда отсоединяйте прибор от сети питания при выполнении работ по монтажу и таких работ по обслуживанию, как замена лампы подсветки.
- Вытяжка должна быть установлена согласно указаниям по монтажу и с соблюдением всех размеров.
- Все работы по монтажу должны выполняться квалифицированными специалистами, в том числе электриками.
- Тщательно удалите упаковочный материал. Он может представлять опасность для детей.
- Будьте внимательны! Не порежьтесь об острые края внутри вытяжки во время ее монтажа и чистки.
- Если вытяжка установлена над варочной панелью, то между верхней частью варочной панели (опоре для посуды) и нижней частью вытяжки должны обеспечиваться следующие минимальные расстояния:

Газовые варочные панели:	75 см
Электрические варочные панели:	65 см
Древесная или масляная печь:	75 см
- Убедитесь, что в воздуховоде отсутствуют колена с углом больше 90°, так как они серьезно уменьшают эффективность работы вытяжки.
- Внимание! Несоблюдение требований данного Руководства по установке винтов или фиксаторов может стать причиной поражения электрическим током.

Строго необходимо:

- При приготовлении на газу всегда накрывайте кастрюлю и сковороды крышкой.
- При работе в режиме удаления воздуха, вытяжка отводит воздух из помещения. Поэтому необходимо обеспечить приток свежего воздуха в помещение. Вытяжка удаляет из помещения запахи, но не пары.
- Данная вытяжка предназначена только для бытового использования.



- При повреждении кабеля питания, во избежание опасностей, он должен быть заменен производителем, его авторизованным центром или другими квалифицированными специалистами.
- Эксплуатация данного прибора детьми возрастом 8 лет и старше, лицами с ограниченными физическими, тактильными или умственными способностями, а также лицами с недостаточным опытом или знаниями допускается только под контролем лица, отвечающего за их безопасность, или после получения инструкций по безопасной эксплуатации прибора, дающих представление об опасностях, связанных с эксплуатацией прибора. Не позволяйте детям играть с прибором! Чистка и техническое обслуживание не должны выполняться детьми без присмотра взрослых.



- Внимание! Перед работой с электрическими зажимами убедитесь, что прибор отсоединен от сети питания.

Строго необходимо:

- Осторожно! Прибор и его доступные элементы сильно нагреваются при работе. Будьте осторожны! Не прикасайтесь к горячим частям прибора. Не разрешайте детям младше 8 лет приближаться к прибору, если они не находятся под непрерывным наблюдением.
- При использовании вытяжки одновременно с приборами, сжигающими газ или другое топливо, следует обеспечить надлежащую вентиляцию помещения.
- Чистка без соблюдения приведенных указаний может стать причиной пожара.
- Требования нормативных документов, относящиеся к удалению воздуха, должны быть соблюдены.
- Регулярно очищайте прибор, следуя указаниям в разделе "ОБСЛУЖИВАНИЕ".
- В целях безопасности используйте крепежные винты только такого размера, который указан в данном Руководстве.
- Информация по способу и периодичности очистки прибора приведена в разделе "Чистка и обслуживание" данного Руководства.
- Чистка и техническое обслуживание не должны выполняться детьми без присмотра взрослых.
- При одновременной работе данной вытяжки и с приборами на других видах топлива разряжение в помещении не должно превышать 4 Па (4×10^{-5} бар).
- ВНИМАНИЕ! Опасность пожара: не храните предметы на варочной панели.
- Запрещается использовать пароочиститель.
- ЗАПРЕЩАЕТСЯ тушить огонь водой. При возгорании следует отключить прибор и накрыть пламя, например, крышкой или пожарным покрывалом.

МОНТАЖ (ИСПОЛНЕНИЕ С УДАЛЕНИЕМ ВОЗДУХА)

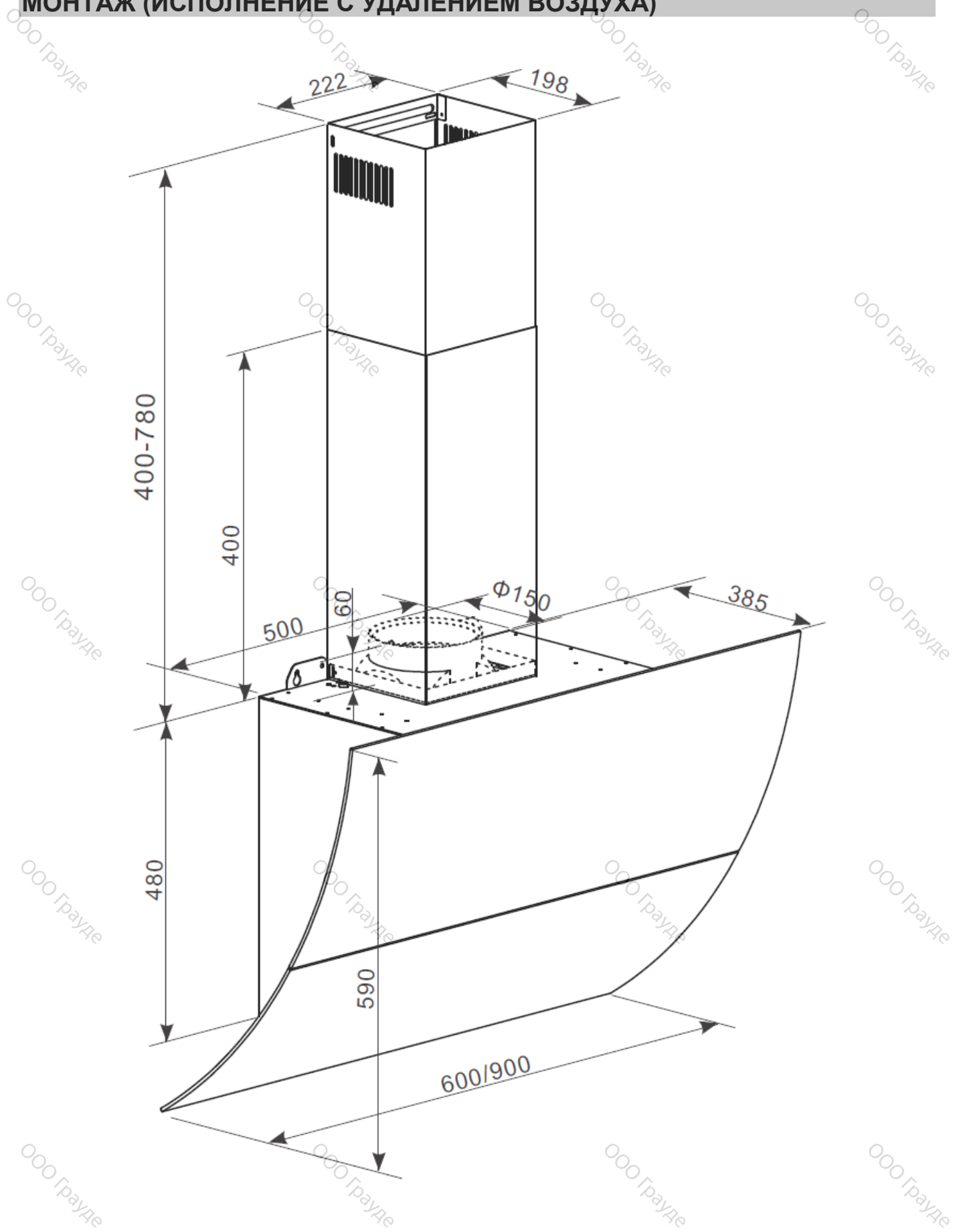

МОНТАЖ ОБРАТНОГО ВОЗДУШНОГО КЛАПАНА ТИПА "БАБОЧКА"

Если вытяжка не оснащена собранным обратным воздушным клапаном типа "бабочка" (1), то его следует собрать.

Для сборки обратного воздушного клапана типа "бабочка" (1) выполните следующее:

- Установите створку (2) на корпус (6).
- Стержень (3) должен быть направлен вверх.
- Вставьте ось (4) в отверстия (5) на корпусе клапана.
- Повторите операции для второй створки.

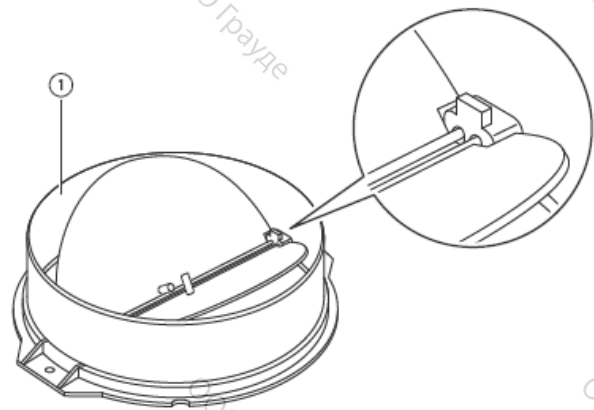
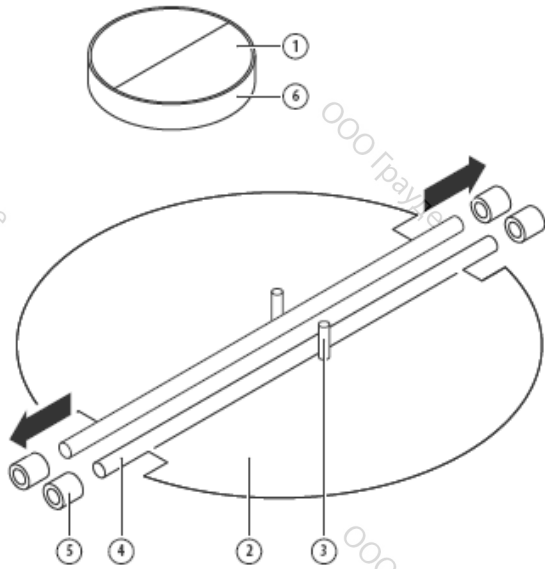

МОНТАЖ

Если удаление воздуха осуществляется наружу здания, то вытяжка может быть подсоединена к воздуховыпускному отверстию через воздуховод, как показано на рисунке ниже (стальной эмалированный, алюминиевый, гибкий из негорючего материала с внутренним диаметром 150 мм).

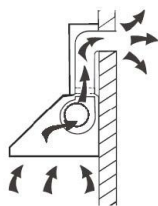

1. Перед монтажом отключите прибор и отсоедините его от сети питания.



2. Для обеспечения наилучшей эффективности вытяжка должна быть установлена на расстоянии 65~75 см над варочной панелью.



Рисунок 1

3. Используя дюбели и винты, установите кронштейны для внутреннего короба в надлежащих местах, выровняв их по вертикали и горизонтали (см. рис. 2). Кронштейн для внутреннего короба устанавливается в верхней части внутреннего короба.

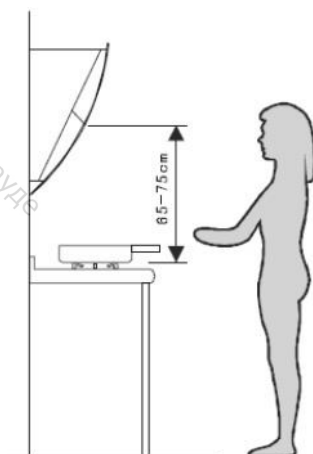

Рисунок 2

4. Закрепите корпус вытяжки на стене с помощью дюбелей и винтов (см. рис. 2 и рис. 5).



Рисунок 3

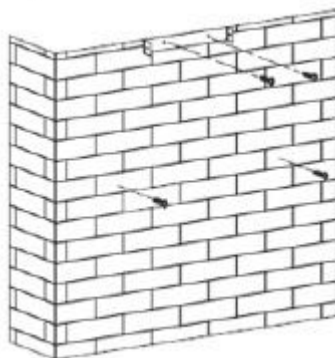

Рисунок 4

5. Установите обратный клапан и соединительный воздуховод на вытяжку, закрепив их винтами (см. рис. 3).
6. Установите кронштейн для внешнего короба на внешний короб, убедитесь, что внутренний короб может задвигаться внутрь (см. рис. 4).
7. Отрегулируйте положение вытяжки, зафиксируйте ее винтами (предохранительными винтами) (см. рис. 5).

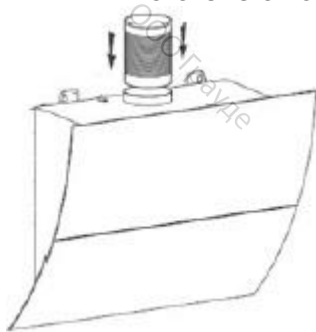

Рисунок 5

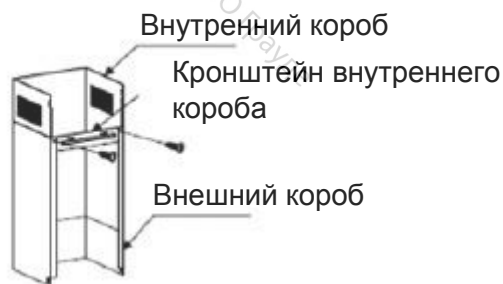

Рисунок 6

8. Отрегулируйте высоту внутреннего короба относительно кронштейна для внутреннего короба и зафиксируйте винтами (см. рис. 6).

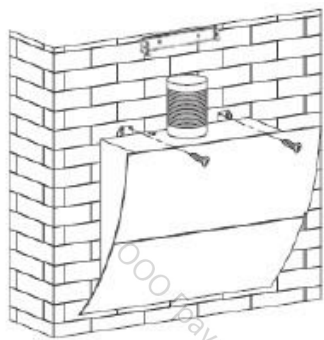
Примечание: На задней стороне корпуса расположены два предохранительных вентиляционных отверстия диаметром 6 мм.

РЕКОМЕНДАЦИИ ПО МОНТАЖУ ВЫТЯЖНОГО ВОЗДУХОВОДА

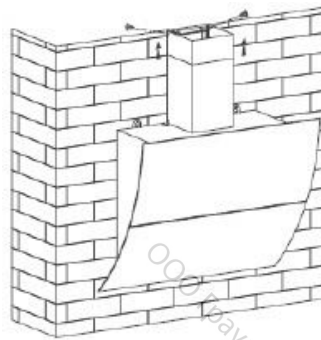
Для эффективного удаления воздуха соблюдайте следующие правила:

- Вытяжной воздуховод должен быть как можно короче.
- Не уменьшайте диаметр и не перекрывайте вытяжной воздуховод.
- Для минимизации аэродинамического сопротивления гибкие воздуховоды должны быть установлены с натяжением.
- Несоблюдение этих базовых рекомендаций может привести к уменьшению производительности прибора и увеличению уровня шума.
- Все работы по монтажу должны выполняться квалифицированным электриком или другим опытным специалистом.
- Запрещается подсоединять воздуховод от вытяжки к уже существующим воздуховодам, использующимся другими приборами, такими как приборы отопления.
- Угол отвода вентиляционной трубы не должен быть меньше 120° ; труба должна быть направлена горизонтально или, в качестве альтернативы, труба должна идти вверх от начальной точки и вести к наружной стене.
- После монтажа убедитесь, что вытяжка установлена горизонтально во избежание скапливания жира с одной стороны.

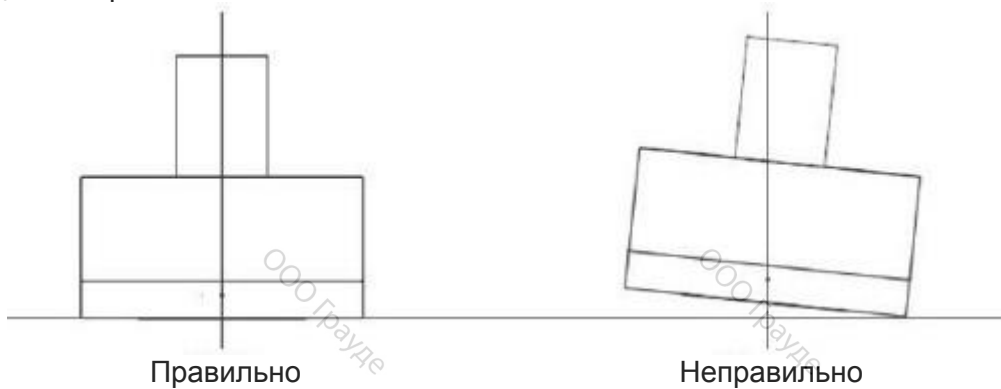

Убедитесь, что используемый вытяжной воздуховод соответствует требованиям действующей нормативной документации и является огнестойким.

ВНИМАНИЕ!



- В целях безопасности используйте крепежные винты только такого размера, который указан в данном Руководстве.
- Несоблюдение требований данного Руководства по установке винтов или фиксаторов может стать причиной поражения электрическим током.

НАЧАЛО ИСПОЛЬЗОВАНИЯ ВЫТЯЖКИ

Сенсорная панель управления с ЖК-дисплеем и пультом дистанционного управления

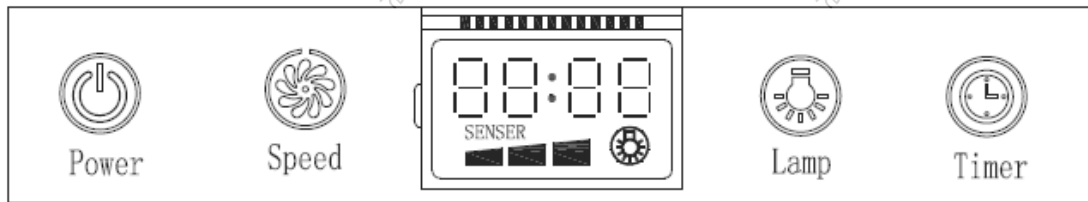



1. ВКЛ/ОТКЛ.: При включении питания загорается задняя подсветка и вытяжка включается в режиме ожидания. Задняя подсветка автоматически отключается через 5 с. Для использования вытяжки коснитесь любой кнопки.



2. Кнопка питания  :



При наличии питания нажмите и 3 с удерживайте кнопку  (питание), чтобы открыть декоративную панель вытяжки. при этом включится задняя подсветка кнопок регулирования скорости и подсветки. Через 5 с вытяжка включится на низкой скорости, также включится подсветка.

Чтобы закрыть декоративную панель вытяжки нажмите и 3 с удерживайте кнопку  (питание). Все функции вытяжки автоматически отключатся, так как функционирование возможно только при открытой декоративной панели.



3. При открытой декоративной панели один раз нажмите кнопку подсветки: включится подсветка, а на ЖК-дисплее отобразится символ  . Еще раз нажмите кнопку подсветки: подсветка, как и символ  на ЖК-дисплее, погаснет.

4. Кнопка регулирования скорости  . Вытяжка имеет три уровня скорости: низкую, среднюю и высокую.

4.1 При открытой декоративной панели и работе вытяжки на нижней скорости на дисплее будет отображаться символ  . Нажмите кнопку  еще раз: вытяжка переключится на среднюю скорость, а на дисплее отобразится символ  .



4.2 При работе на средней скорости, еще раз нажмите кнопку  : на дисплее отобразится символ  и вытяжка переключится на высокую скорость.



4.3 При работе на высокой скорости, еще раз нажмите кнопку  : вытяжка отключится.





4.4 Если вытяжка отключена, то нажмите один раз кнопку  : на дисплее отобразится символ  .

4.5 При работе вытяжки каждое нажатие кнопки  будет изменять скорость следующим образом: "низкая - средняя - высокая - откл. - низкая - средняя ...".

5. Кнопка таймера : По умолчанию время установлено на 12:00. При исчезновении напряжения питания время автоматически будет устанавливаться на 12:00 и его потребуется настраивать.

5.1 Если обе кнопки  и  отключены, то кнопка  используется для настройки времени.





① Нажмите кнопку  один раз, на дисплее **88:88** замигают первые два разряда, указывающие значение часов. Нажмите кнопку  для увеличения или кнопку  для уменьшения значения часов. Значение будет изменяться на 1 при каждом нажатии кнопки. По достижении максимального значения "23" кнопка  перестанет откликаться на нажатие. При достижении значения "00" кнопка  также перестанет работать.

② Еще раз нажмите кнопку таймера : на дисплее **88:88** замигают два последних разряда, указывающие значение минут. Нажмите кнопку  для увеличения или кнопку  для уменьшения значения часов. Значение будет изменяться на 1 при каждом нажатии кнопки. По достижении максимального значения "59" кнопка  перестанет откликаться на нажатие. При достижении значения "00" кнопка  также перестанет работать.

③ При третьем нажатии кнопки таймера  произойдет выход из меню настройки и новое значение времени будет подтверждено.

④ В этом режиме первое нажатие кнопки таймера  приводит к настройке значения часов. Второе нажатие – к настройке значения минут. Третье нажатие – к подтверждению изменения и выходу из режима. При циклическом нажатии кнопки эти действия будут повторяться.

5.2 При работе вытяжки кнопка таймера используется для настройки таймера.

a. Функция таймера позволяет установить задержку автоматического отключения вытяжки в интервале от 1 до 60 минут. Один раз нажмите кнопку : произойдет вход в режим настройки таймера и на ЖК-дисплее будет отображаться значение 5 минут. Нажмите кнопку  один раз – значение увеличится на 01. При удержании кнопки  на дисплее будет последовательно отображаться 5:00; 6:00; 7:00... до 60:00. Нажмите кнопку  один раз – значение уменьшится на 01. После установки требуемого значения нажмите кнопку  для подтверждения.





b. Например, при установке значения таймера 05:00 на ЖК-дисплее будет последовательно отображаться 05:00; 04:59... до 00:01; 00:00. По достижении значения 00:00 на ЖК-дисплее вытяжка автоматически отключится и на ЖК-дисплее будет отображаться текущее время в 24-часовом формате. Следует помнить, что таймер не управляет подсветкой: вытяжка переключается в режим ожидания. Подсветка погаснет через 15 с, если не будет выполнено никаких действий.

c. Если в следующий раз потребуется использовать функцию таймера с такой же настройкой времени, то просто нажмите кнопку . Через 5 с вытяжка автоматически начнет обратный отсчет времени со значения, заданного в последний раз. При изменении времени вытяжка будет работать с новым значением.

Подключение пульта дистанционного управления

- ✧ При первом включении пульт дистанционного управления должен создать новое подключение к вытяжке. С помощью одного пульта управления, теоретически, можно одновременно управлять несколькими вытяжками.

Процесс подключения пульта дистанционного управления к вытяжке

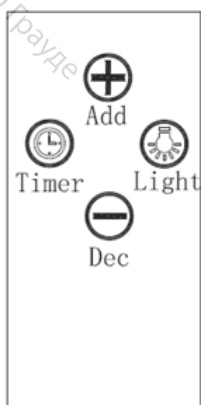

- ✧ Нажмите любую кнопку на пульте управления вытяжкой – включится задняя подсветка, а вытяжка переключится в режим ожидания.
- ✧ Нажмите и 5 с удерживайте кнопку  – поочередно начнут мигать все индикаторы, вытяжка перейдет в режим создания подключения. Нажмите любую кнопку на пульте дистанционного управления для подтверждения создания подключения. Процесс подключения теперь завершен и пульт дистанционного управления можно использовать для выбора мощности вытяжки, включения и отключения подсветки и настройки таймера.
- ✧ Если требуется создать новое подключение, то необходимо сбросить код, установленный в предыдущий раз.
- ✧ Чтобы сбросить код, нажмите и 5 с удерживайте кнопку  – поочередно начнут мигать все индикаторы, вытяжка перейдет в режим подключения. Затем еще раз нажмите и 5 с удерживайте кнопку  – код, установленный в предыдущий раз, будет сброшен.
- ✧ После сброса предыдущего кода вытяжка перейдет в режим ожидания. Нажмите и 5 с удерживайте кнопку  – поочередно начнут мигать все индикаторы, вытяжка перейдет в режим создания подключения. Теперь нажмите любую кнопку на пульте дистанционного управления для подтверждения подключения.

Пульт дистанционного управления





1. Подсветка

Нажмите кнопку подсветки, декоративная панель автоматически откроется и подсветка включится через 5 с, а на ЖК-дисплее отобразится символ .

1.1 После открытия декоративной панели один раз нажмите кнопку  : включится подсветка и на ЖК-дисплее загорится символ  . Нажмите кнопку еще раз, подсветка и символ  на ЖК-дисплее погаснут.

2. Кнопка включения/увеличения скорости : три уровня скорости (низкий, средний и высокий).

2.1 Нажмите кнопку  один раз: декоративная панель вытяжки автоматически откроется, вытяжка включится на низкой скорости через 5 с (включение). Пульт дистанционного управления может регулировать скорость вытяжки от низкой до высокой (ОТКЛ. - низкая - средняя - высокая). При работе вытяжки на высокой скорости дальнейшее нажатие кнопки  не будет приводить к каким-либо изменениям и вытяжка продолжит работать на высокой скорости.



2.2 Если вытяжка работает на низкой скорости, то при нажатии на кнопку  скорость изменится на среднюю.

2.3 Если вытяжка работает на средней скорости, то при нажатии на кнопку  скорость изменится на высокую.

2.4 Если вытяжка работает на высокой скорости, то нажатие на кнопку  не приведет ни к каким изменениям - вытяжка продолжит работать на высокой скорости.

3. Кнопка отключения/уменьшения скорости

3.1 При нажатии кнопки  вытяжка переключится на более низкую скорость, которая будет отображаться на ЖК-дисплее. Повторные нажатия приведут к дальнейшему уменьшению скорости вплоть до отключения вытяжки.

3.2 Если подсветка  и мотор отключены, то при нажатии кнопки  закроется декоративная панель вытяжки.

4. Вытяжка не может одновременно работать на низкой, средней и высокой скоростях. Если вытяжка работает на высокой скорости, то нажатие кнопки "минус" приведет к уменьшению скорости. Если вытяжка работает на низкой скорости, то нажатие кнопки "плюс" приведет к увеличению скорости.

5. Таймер



Данная кнопка предназначена для задания времени включения/отключения вытяжки по таймеру.

ПОИСК И УСТРАНЕНИЕ НЕИСПРАВНОСТЕЙ

Неисправность	Возможная причина	Способ устранения
Подсветка включается, но вытяжка не работает	Вытяжка отключена	Выберите уровень мощности вытяжки.
	Переключатель уровня мощности неисправен	Обратитесь в сервисный центр.
	Мотор неисправен	Обратитесь в сервисный центр.
Подсветка не включается, вытяжка не включается	Перегорели плавкие предохранители сети питания	Включите главный автоматический выключатель/замените плавкие предохранители.
	Кабель питания отсоединен или вилка вставлена не до конца.	Вставьте вилку в розетку. Включите главный автоматический выключатель.
Течь	Обратный клапан и воздуховыпускное отверстие уплотнены ненадлежащим образом	Снимите обратный клапан и уплотните его.
	Течь в стыке между коробом и крышкой	Снимите короб и уплотните
Подсветка не работает	Лампа неисправна/перегорела	Замените лампу, следуя инструкциям.
Недостаточная мощность всасывания	Расстояние между вытяжкой и варочной панелью слишком большое	Переустановите вытяжку на надлежащей высоте.
Вытяжка установлена под углом	Крепежные винты затянуты не туго	Затяните крепежные винты и выровняйте вытяжку по горизонтали.



ПРИМЕЧАНИЕ:

Работы по ремонту электрических компонентов должны соответствовать требованиям нормативных документов. В случае сомнений, прежде, чем приступать к ремонту, обратитесь в сервисный центр. Прежде, чем выполнять какие-либо работы с прибором, отсоедините его от сети питания.

ЧИСТКА И ОБСЛУЖИВАНИЕ

Осторожно!

- Перед чисткой или обслуживанием вытяжки отсоедините ее от сети питания. Убедитесь, что вытяжка отключена, а вилка извлечена из розетки.
- На внешних поверхностях прибора могут образовываться царапины, поэтому следуйте указаниям по чистке для достижения максимального результата и во избежание повреждений.



ОБЩИЕ УКАЗАНИЯ

Чистку и обслуживание следует выполнять только после того, как поверхности прибора остынут. Избегайте попадания на поверхности прибора щелочных или кислотных жидкостей (лимонный сок, уксус и т. д.).

НЕРЖАВЕЮЩАЯ СТАЛЬ

Поверхности из нержавеющей стали следует регулярно чистить (еженедельно) для обеспечения длительного срока службы. После чистки их следует протереть насухо чистой мягкой тканевой салфеткой. Возможно использование специальных средств для чистки поверхностей из нержавеющей стали.

ПРИМЕЧАНИЕ:

Следите, чтобы движения салфеткой выполнялись по направлению шлифовки поверхности из нержавеющей стали во избежание образования видимых дефектов.

ПОВЕРХНОСТЬ ПАНЕЛИ УПРАВЛЕНИЯ

Панель управления следует чистить с помощью теплого мыльного раствора. Перед чисткой убедитесь, что тканевая салфетка чистая и хорошо отжата. Для удаления оставшейся влаги используйте сухую мягкую тканевую салфетку.

Важно!

Используйте естественные чистящие средства. Избегайте использования агрессивных химических средств, сильных бытовых чистящих средств или продуктов, содержащих абразивные частицы, так как это может ухудшить внешний вид прибора, стереть обозначения с кнопок и, кроме того, привести к аннулированию гарантийных обязательств.

СЕТЧАТЫЕ ЖИРОУЛАВЛИВАЮЩИЕ ФИЛЬТРЫ

Сетчатые фильтры можно чистить вручную. Замочите их на 3 минуты в воде с добавлением жирорасщепляющего чистящего средства, затем аккуратно потрите мягкой щеткой. Во избежание повреждений не надавливайте слишком сильно. (Дайте высохнуть естественным образом, под лучами солнца).

Фильтры следует мыть отдельно от посуды и столовых приборов. Использовать ополаскиватели не рекомендуется. Для снятия фильтров см. рисунок сбоку.

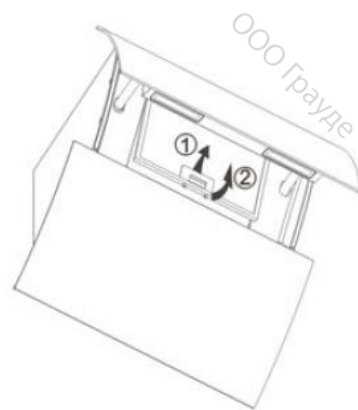

УСТАНОВКА СЕТЧАТЫХ ЖИРОУЛАВЛИВАЮЩИХ ФИЛЬТРОВ.

- Для установки фильтров выполните следующие четыре действия:
 - Вставьте фильтр в паз с задней стороны вытяжки.
 - Нажмите кнопку на ручке фильтра.
 - Отпустите ручку, как только фильтр встанет на место.
 - Повторите для установки всех фильтров.

УГОЛЬНЫЙ ФИЛЬТР

Фильтры с активированным углем предназначены для устранения запахов. Как правило, фильтр с активированным углем следует заменять один раз в 3-6 месяцев, в зависимости от частоты приготовления пищи. Процесс установки фильтров с активированным углем описан ниже.

1. Перед установкой или заменой угольных фильтров отсоедините прибор от сети питания.
2. Нажмите на фиксатор и извлеките сетчатый фильтр.

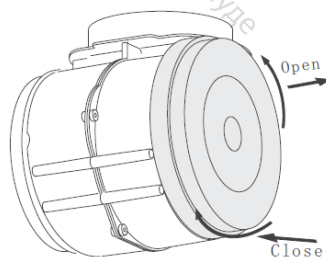
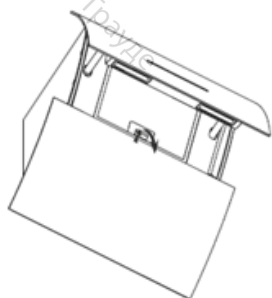

3. Поверните угольные фильтры, установленные с обеих сторон мотора, против часовой стрелки. Замените угольные фильтры на новые.
4. Установите сетчатый фильтр на место.
5. Подсоедините прибор к сети питания, вставив вилку в розетку.

ПРИМЕЧАНИЕ:

- Убедитесь, что сетчатый фильтр установлен прочно. В противном случае, он может выпасть и стать причиной опасной ситуации.
- После установки угольного фильтра мощность всасывания вытяжки немного понизится.

ЗАМЕНЫ ЛАМПЫ ПОДСВЕТКИ

Важно:



- ✧ Замена лампы подсветки должна выполняться производителем, его авторизованным представителем или другим квалифицированным специалистом.
- ✧ Перед выполнением любых работ с прибором отсоединяйте его от сети питания. Перед тем, как касаться лампы рукой убедитесь, что она полностью остыла.
- ✧ Лампу следует держать тканевой салфеткой или перчаткой, так как пот, попадающий на лампу при контакте с голой рукой, уменьшает срок ее службы.

СВЕТОДИОДНАЯ ПОДСВЕТКА:

- Отключите прибор и отсоедините его от сети питания.
- Откройте стеклянную дверцу и извлеките металлический фильтр.
- Аккуратно извлеките светодиодную лампу и замените ее на новую такого же типа и номинала.

- Код ILCOS D используемой лампы: DSS-1-S-120/33.5.
- Светодиодные модули – прямоугольная светодиодная лампа.
- Макс. мощность: 1 Вт.
- Номинальное напряжение: 12 В пост. тока.
- Размеры:

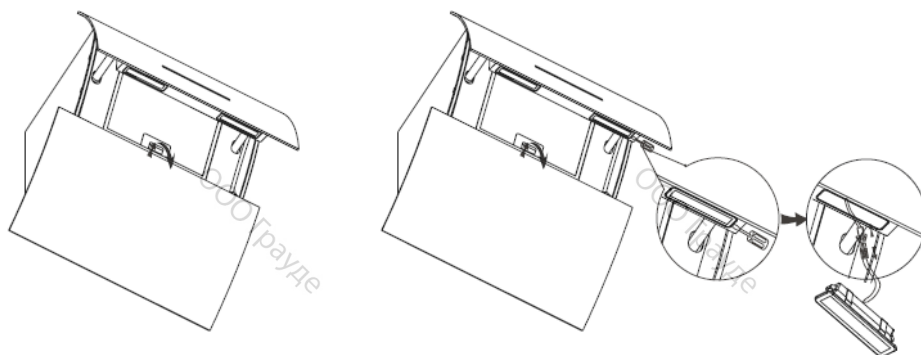
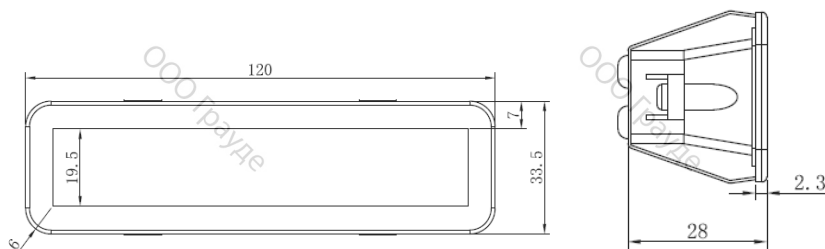

ЗАЩИТА ОКРУЖАЮЩЕЙ СРЕДЫ



Данный прибор снабжен значком в виде перечеркнутой корзины. Это означает, что данный прибор не должен утилизироваться вместе с бытовым мусором, а должен направляться на пункт сбора отходов электронного и электрического оборудования согласно директиве 2012/19/EU. Он будет повторно переработан в целях уменьшения вредного воздействия на окружающую среду (отходы электронного и электрического оборудования опасны для окружающей среды и людей, так как содержат опасные материалы). Для получения подробной информации обратитесь к муниципальным органам власти.

ПРИМЕЧАНИЕ:

Ниже даны рекомендации по уменьшению вредного влияния на окружающую среду во время приготовления пищи (например, уменьшение энергопотребления).

- (1) Установите вытяжку в надлежащем месте, в котором обеспечена хорошая вентиляция.
- (2) Регулярно очищайте вытяжку, чтобы предотвратить блокирование воздушного потока.
- (3) Не забывайте отключать подсветку по окончании процесса приготовления.
- (4) Не забывайте отключать вытяжку по окончании процесса приготовления.

ИНФОРМАЦИЯ ПО УТИЛИЗАЦИИ

Не утилизируйте прибор способом, отличным от указанного в данном Руководстве. Утилизация прибора не должна выполняться пользователем. По окончании срока службы прибор не должен утилизироваться вместе с бытовым мусором. По вопросам утилизации обратитесь к муниципальным органам власти или в центр по переработки отходов.

ДЛЯ ЗАМЕТОК

ООО Грауде

ООО Грауде

ООО Грауде

ООО Грауде

ООО Грауде

ООО Грауде

ООО Грауде

ООО Грауде

ООО Грауде

ООО Грауде

ООО Грауде

ООО Грауде

ООО Грауде

ООО Грауде

ООО Грауде

ООО Грауде

ООО Грауде

ООО Грауде

ООО Грауде

ООО Грауде

